



LAMILUX LICHTKUPPELN
PREISLISTE APRIL 2024

INHALT

Leistungsklassen	Seite 2
Ihr Weg zur Wunsch-Lichtkuppel von LAMILUX	Seite 3
Anwendungsbereiche LAMILUX Lichtkuppel F100 W	Seite 4
LAMILUX Lichtkuppel F100 W	Seite 5
Verglasung Größen	Seite 6
GFK-Aufsatzkränze	Seite 9
LAMILUX Lichtkuppel F100 rund	Seite 11
LAMILUX Sanierungslösungen	Seite 13
Sanierungsrahmen und Aufstockelemente	Seite 16
Checkliste: Sanierung von Lichtkuppeln	Seite 17
LAMILUX Zubehör	Seite 19
Anschlusslösungen	Seite 20
Durchsturzicherheit	Seite 21
Öffnervarianten	Seite 22
Zubehör	Seite 23
Zulage Dachausstiege/-einstiege	Seite 24
Sonnenschutz innenliegend	Seite 25
Glossar	Seite 26

DIE LICHTKUPPEL F100 W IM DETAIL

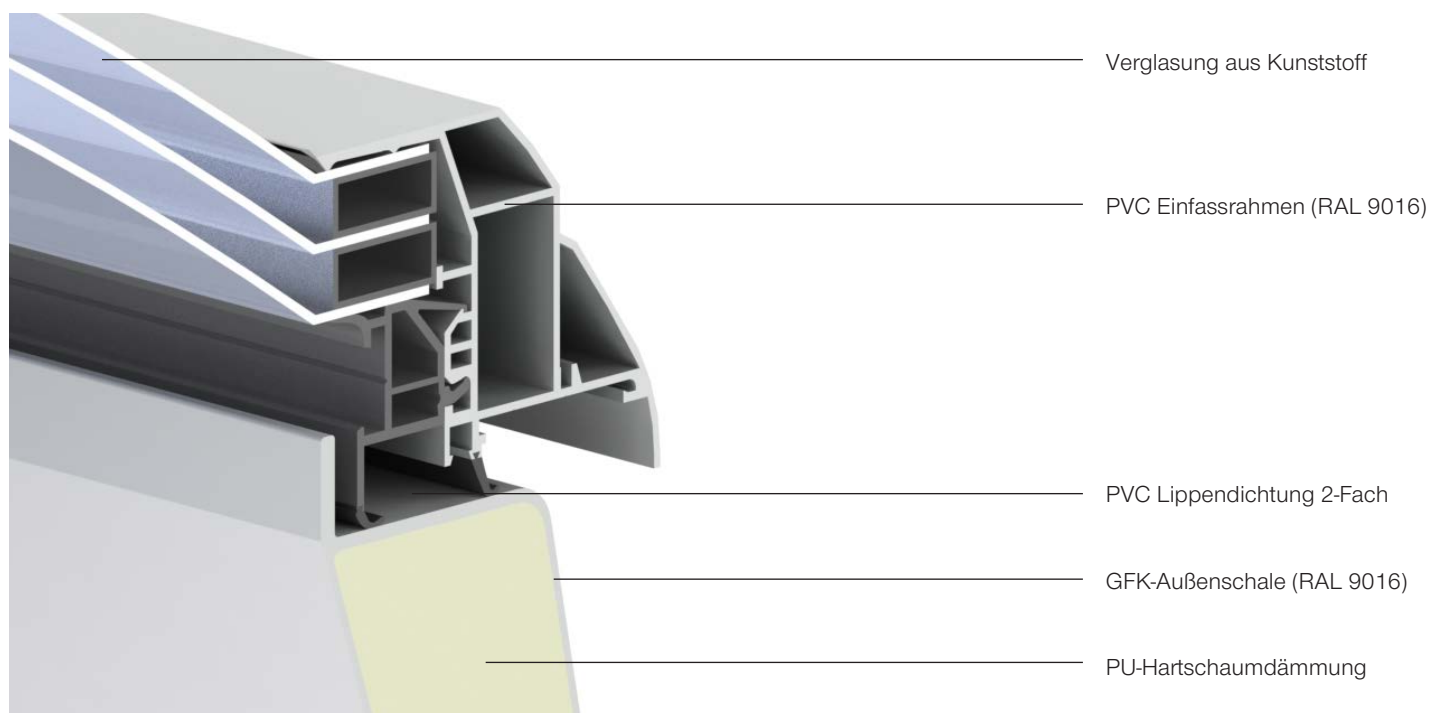

VERGLASUNG
bis $U_t = 1,0 \text{ W}/(\text{m}^2\text{K})$



DRIVEN RAIN INDEX
DRI bis $14,7 \text{ m}^2/\text{s}$



WASSERDICHT
nach EN 1873



WINDLAST bis
UL 1780 nach EN 1873



Erhöhte SCHNEELAST
und HAGELRESISTENZ



BAUSTOFFKLASSE
nach DIN EN 13501

IHR WEG ZUR WUNSCH-LICHTKUPPEL VON LAMILUX

SO STELLEN SIE SICH IHRE INDIVIDUELLE LÖSUNG ZUSAMMEN



SCHRITT 1: OBERTEIL

Wählen Sie die richtige **Größe, Geometrie** sowie die passende **Verglasung** für Ihren Anwendungsfall. (S. 6)



SCHRITT 2: AUFSATZKRANZ

Wie **hoch** muss der Aufsatzkranz sein? Soll der **Fußflansch** abgekantet werden? Werden **andere Materialien als GFK** benötigt? (S.9)

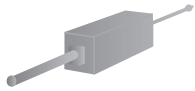

SCHRITT 3: ZUBEHÖR

Benötigen Sie **spezielles Zubehör**? Wir haben die passgenauen Produkte für Sie! (ab S. 19)



SONDERFALL: SANIERUNG?

Handelt es sich um eine **Sanierung**? Bitte beachten Sie unsere individuellen Sanierungslösungen! (ab S. 14)



IHRE LAMILUX WUNSCH-LICHTKUPPEL



LAMILUX – BIM UND PRODUKTKONFIGURATOR



Digitales Servicetool zur Gestaltung und Planung von Tageslichtsystemen



Erzeugen von BIM-Modellen anhand der eigens konfigurierten Produkte



Direkte Bearbeitung der konfigurierten Produktvarianten in Planungsprogrammen via Plugin

Mehr entdecken unter:
lamilux.de/bim

UNSERE LÖSUNGEN FINDEN SIE AUCH DIGITAL

ZUR INTEGRATION IN IHRE WARENWIRTSCHAFT ODER DIREKT ZUM PLANEN IN IHREM CAD-SYSTEM*

Sie haben die Möglichkeit unsere Produkte direkt in Ihre Warenwirtschaft zu integrieren. Hierzu stehen Ihnen unsere Artikelstammdaten digital zum Download zur Verfügung. Sie können aus einer der folgenden Datenbanken wählen, welche sich inhaltlich nicht unterscheiden.



dach-daten-pool.eu



mamasys.com

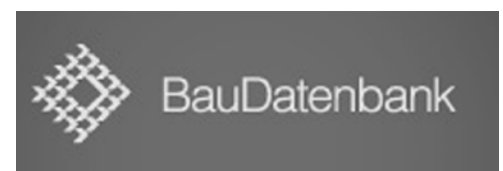

baudatenbank.de



LAMILUX LICHTKUPPEL F100 W

TAGESLICHT

Tageslicht tut uns gut – im Privatleben sowie bei der Arbeit. Unsere Konzentrationsspannen werden länger und intensiver, wir fühlen uns wohl und bleiben im natürlichen Tagesrhythmus. Gerade auch deshalb ist Tageslicht mittlerweile fest verankert in Arbeitsplatzbestimmungen und spielt eine tragende Rolle sowohl bei Neubauten als auch Sanierungen.

LÜFTUNG

Dass wir lüften müssen, bemerken wir spätestens, wenn unsere Konzentration nachlässt, Erschöpfung einsetzt oder buchstäblich die Luft dick wird. Durch tägliche Be- und Entlüftung sorgen Tageslichtelemente für ein gesundes Raumklima.

RAUCHABZUG

Für lebensrettende Sicherheit im Brandfall sorgen in Tageslichtsystemen integrierte Rauch- und Wärmeabzugsanlagen. Automatisierte oder manuelle Klappenöffnungen halten Fluchtwege rauchfrei und ermöglichen auch Einsatzkräften ein besseres Eindringen ins Gebäude – um Menschen zu retten, materielles Gut zu schützen und Gebäude zu erhalten.

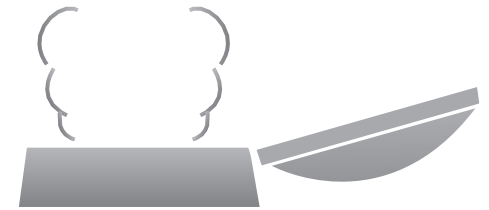
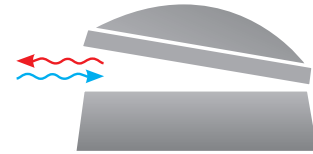
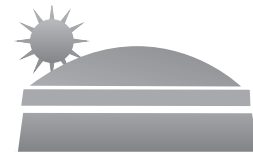

ERLEBEN SIE UNSERE LICHTKUPPELN IN AUGMENTED REALITY



Lichtkuppel F100 W



Lichtkuppel F100 rund



Lichtkuppel F100 W, Belastungstest mit Sandsäcken

HOHE SCHNEELAST DANK WELLENFORM

Die Wellenform der Lichtkuppel F100 W bewirkt beste Tragfähigkeit. Sie ist bis zur Größe 180/270 mit min. DL3000 nach DIN EN 1873 geprüft. Das deckt in Deutschland alle Ortslagen bis 500 m üNN ab, bis Schneelastzone 2 auch bis knapp 700 m üNN. Darüber empfehlen wir kleinere Kuppeln. Bis zur Größe 150/150 sind unsere Kuppeln in Wellenform mit min. DL5000 geprüft. Gerne beraten wir Sie zur Auswahl des richtigen Produkts für Ihren Einbauort. Als Faustformel im Regelfall gilt $DL \geq S_k \cdot 1,2 \cdot 1000$, wobei

- S_k = charakteristischen Schneelast am Boden in kN/m^2 (nach DIN EN 1991-1-3)
- DL = Prüfwert der Lichtkuppel nach DIN EN 1873 in N/m^2





LAMILUX

LICHTKUPPEL F100 W

VERGLASUNGSVARIANTEN

Zu Ihrer Sicherheit: Die Lichtkuppeln mit Kunststoffverglasung gelten als normalentflammbar und nicht brennend abtropfend. Für weitere Anforderungen gibt es Schalen aus GFK die nach EN13501-1 widerstandsfähig gegen Flugfeuer und strahlende Wärme (harte Bedachung) sind. Für einen noch besseren Brandschutz werden schwer entflammbare und nicht abtropfende Schalen verwendet.

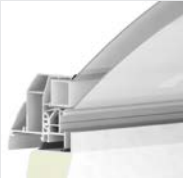
STANDARDVERGLASUNGEN:

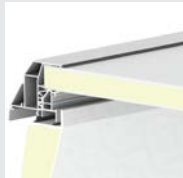
	<p>DOPPELSCHALIG (OPAL, OPAL)</p> <p>U_t-Wert: ca. 2,7 W/(m²K) Lichtdurchlass: ca. 70 % Energiedurchlass: ca. 70 %</p>		<p>VIERSCHALIG (OPAL, KLAR, KLAR, OPAL)</p> <p>U_t-Wert: ca. 1,5 W/(m²K) Lichtdurchlass: ca. 63 % Energiedurchlass: ca. 63 %</p>
	<p>DREISCHALIG (OPAL, OPAL, OPAL)</p> <p>U_t-Wert: ca. 1,8 W/(m²K) Lichtdurchlass: ca. 59 % Energiedurchlass: ca. 59 %</p>		<p>DOPPELSCHALIG + PC16 (OPAL, KLAR, OPAL)</p> <p>U_t-Wert: ca. 1,3 W/(m²K) Lichtdurchlass: ca. 22 % Energiedurchlass: ca. 36 %</p>
	<p>GFK DREISCHALIG* HARTE BEDACHUNG, BROOF(T1)</p> <p>U_t-Wert: ca. 1,9 W/(m²K) Lichtdurchlass: ca. 52 % Energiedurchlass: ca. 52 %</p>		<p>HEATSTOP DREISCHALIG (HITZESCHUTZVERGLASUNG)</p> <p>U_t-Wert: ca. 1,8 W/(m²K) Lichtdurchlass: ca. 41 % Energiedurchlass: ca. 31 %</p>
	<p>SANDWICHPANEEL* (LICHTUNDURCHLÄSSIG)</p> <p>U_t-Wert: ca. 0,9 W/(m²K) Lichtdurchlass: lichtundurchlässig</p>		<p>SCHALLSCHUTZ SANDWICHPANEEL* (LICHTUNDURCHLÄSSIG)</p> <p>U_t-Wert: ca. 0,9 W/(m²K) Lichtdurchlass: lichtundurchlässig</p>

* keine Wellenform möglich



LICHTKUPPELN IN KUNSTSTOFFVERGLASUNG | OBERTEILE

OKD Maß in cm	Standard- position der Verriegelung	doppelschalig opal/opal $U_t = 2,7 \text{ W/(m}^2\text{K)}$	dreischalig opal/opal/opal $U_t = 1,8 \text{ W/(m}^2\text{K)}$	vierschalig opal/klar/ klar/opal $U_t = 1,5 \text{ W/(m}^2\text{K)}$	doppelschalig opal/klar +PC 16 mm opal $U_t = 1,3 \text{ W/(m}^2\text{K)}$	Sandwichpaneel lichtundurchlässig* $U_t = 0,9 \text{ W/(m}^2\text{K)}$	Schallschutz Sandwichpaneel lichtundurchlässig* $U_t = 0,9 \text{ W/(m}^2\text{K)}$
------------------	---	---	--	---	---	--	--



		EUR	EUR	EUR	EUR	EUR	EUR
50 / 100	☐	728,-	917,-	1.082,-	861,-	672,-	1.096,-
50 / 150	☐	940,-	1.153,-	1.343,-	1.128,-	854,-	1.384,-
60 / 60	☐	647,-	816,-	961,-	752,-	573,-	970,-
60 / 90	☐	761,-	953,-	1.117,-	912,-	681,-	1.144,-
60 / 120	☐	833,-	973,-	1.218,-	1.001,-	807,-	1.261,-
70 / 135	☐	1.060,-	1.297,-	1.480,-	1.309,-	918,-	1.588,-
80 / 80	☐	821,-	1.019,-	1.197,-	992,-	728,-	1.274,-
80 / 150	☐	1.160,-	1.413,-	1.619,-	1.454,-	1.036,-	1.720,-
90 / 90	☐	920,-	1.135,-	1.331,-	1.127,-	814,-	1.541,-
90 / 120	☐	1.060,-	1.302,-	1.518,-	1.325,-	962,-	1.858,-
90 / 145	☐	1.270,-	1.540,-	1.825,-	1.836,-	1.074,-	1.481,-
100 / 100	☐	1.001,-	1.237,-	1.445,-	1.252,-	912,-	1.509,-
100 / 150	☐	1.375,-	1.685,-	1.946,-	1.767,-	1.153,-	1.911,-
100 / 200	☐	1.804,-	2.268,-	2.477,-	2.341,-	1.482,-	2.550,-
100 / 240	☐	2.018,-	2.543,-	2.763,-	2.657,-	1.670,-	2.734,-
100 / 250	☐	2.084,-	2.624,-	2.845,-	2.753,-	1.719,-	3.014,-
100 / 300	☐☐	2.492,-	3.138,-	3.380,-	3.199,-	2.280,-	3.714,-
120 / 120	☐	1.240,-	1.513,-	1.759,-	1.592,-	1.121,-	2.174,-
120 / 150	☐	1.514,-	1.866,-	2.142,-	1.980,-	1.274,-	2.384,-
120 / 180	☐	1.850,-	2.332,-	2.550,-	2.460,-	1.432,-	2.741,-
120 / 240	☐	2.232,-	2.860,-	3.060,-	2.999,-	1.836,-	3.763,-
120 / 250	☐	2.304,-	2.963,-	3.153,-	3.104,-	1.891,-	4.326,-
120 / 270	☐	2.477,-	3.155,-	3.367,-	3.359,-	1.992,-	4.293,-
125 / 125	☐	1.406,-	1.720,-	1.993,-	1.821,-	1.171,-	2.253,-
125 / 250	☐	2.357,-	2.985,-	3.228,-	3.190,-	1.933,-	3.908,-
135 / 230	☐	2.357,-	2.985,-	3.226,-	3.200,-	1.904,-	3.825,-
140 / 140	☐	1.552,-	1.969,-	2.142,-	2.059,-	1.336,-	2.448,-
150 / 150	☐	1.683,-	2.147,-	2.347,-	2.253,-	1.452,-	2.725,-
150 / 180	☐	2.093,-	2.699,-	2.893,-	2.853,-	1.630,-	3.041,-
150 / 200	☐	2.253,-	2.897,-	3.102,-	3.056,-	1.848,-	3.227,-
150 / 210	☐	2.341,-	3.004,-	3.219,-	3.188,-	1.904,-	3.895,-
150 / 240	☐	2.575,-	3.303,-	3.528,-	3.548,-	2.084,-	4.165,-
150 / 250	☐	2.680,-	3.445,-	3.658,-	3.708,-	2.142,-	4.285,-
150 / 270	☐☐	2.986,-	3.784,-	4.018,-	4.253,-	2.570,-	4.864,-
150 / 300	☐☐	3.153,-	3.990,-	4.255,-	4.317,-	2.764,-	5.155,-
180 / 180	☐	2.366,-	3.054,-	3.267,-	3.204,-	1.924,-	
180 / 240	☐☐	2.945,-	3.782,-	4.027,-	4.307,-	2.621,-	
180 / 250	☐☐	3.091,-	3.971,-	4.200,-	4.533,-	2.692,-	
180 / 270	☐☐	3.380,-	4.337,-	4.553,-	4.996,-	3.045,-	
200 / 200	☐☐	2.902,-	3.737,-	3.930,-	4.187,-	2.560,-	
200 / 250	☐☐	3.140,-	4.044,-	4.336,-	4.289,-	2.945,-	

- Zulagepreis für Änderung der Verriegelungsposition 140,- EUR
- Ausführungen in „lüftbar verriegelt“ (Standard) und „starr verriegelt“ verhalten sich preisneutral

* keine Wellenform möglich

Blau hervorgehobene Varianten haben eine verkürzte Lieferzeit von 6 Arbeitstagen abgehend.

Die Lichtkuppel F100 W in Wellenform ist bis zur Größe 180/270 mit min. DL3000 nach DIN EN 1873 geprüft. Das deckt in Deutschland alle Ortslagen bis 500 m üNN ab, bis Schneelastzone 2 auch bis knapp 700 m üNN. Darüber empfehlen wir kleinere Kuppeln. Bis zur Größe 150/150 sind unsere Kuppeln in Wellenform mit min. DL5000 geprüft. Gerne beraten wir Sie zur Auswahl des richtigen Produkts für Ihren Einbauort. Als Faustformel im Regelfall gilt $DL \geq S_k \cdot 1,2 \cdot 1000$, wobei S_k = charakteristischen Schneelast am Boden in kN/m² (nach DIN EN 1991-1-3) und DL = Prüfwert der Lichtkuppel nach DIN EN 1873 in N/m²

LICHTKUPPELN IN KUNSTSTOFFVERGLASUNG | OBERTEILE | SCHLAGZÄH, HEATSTOP, GFK

OKD Maß in cm	Standard- position der Verriegelung	-schlagzäh- doppelschalig opal/klar $U_t = 2,7 \text{ W/(m}^2\text{K)}$	-schlagzäh- dreischalig opal/klar/klar ² $U_t = 1,8 \text{ W/(m}^2\text{K)}$	-schlagzäh- vierschalig opal/klar/klar/opal ² $U_t = 1,5 \text{ W/(m}^2\text{K)}$	Heatstop dreischalig ³ $U_t = 1,8 \text{ W/(m}^2\text{K)}$	GFK dreischalig harte Bedachung ^{1,2} $U_t = 1,8 \text{ W/(m}^2\text{K)}$
lichtes Maß						
OKD-Maß						
		EUR	EUR	EUR	EUR	EUR
50 / 100	□	791,-	1.121,-	1.223,-	994,-	1.407,-
50 / 150	□	1.025,-	1.418,-	1.534,-	1.292,-	1.808,-
60 / 60	□	691,-	973,-	1.069,-	877,-	1.231,-
60 / 90	□	818,-	1.153,-	1.258,-	1.048,-	1.459,-
60 / 120	□	865,-	1.604,-	1.691,-	1.127,-	2.055,-
70 / 135	□	1.169,-	1.644,-	1.724,-	1.492,-	2.088,-
80 / 80	□	900,-	1.277,-	1.369,-	1.192,-	1.614,-
80 / 150	□	1.250,-	1.719,-	1.869,-	1.755,-	2.181,-
90 / 90	□	1.019,-	1.447,-	1.542,-	1.364,-	1.834,-
90 / 120	□	1.182,-	1.677,-	1.787,-	1.577,-	2.131,-
90 / 145	□	1.424,-	2.010,-	2.073,-	1.880,-	2.552,-
100 / 100	□	1.121,-	1.599,-	1.699,-	1.464,-	2.029,-
100 / 150	□	1.552,-	2.225,-	2.340,-	2.055,-	2.603,-
100 / 200	□	1.962,-	2.780,-	2.912,-	2.759,-	3.273,-
100 / 240	□	2.198,-	3.126,-	3.269,-	3.156,-	3.671,-
100 / 250	□	2.272,-	3.234,-	3.373,-	3.236,-	3.801,-
100 / 300	□	2.703,-	3.838,-	3.998,-	3.755,-	4.520,-
120 / 120	□	1.404,-	2.021,-	2.123,-	2.082,-	2.557,-
120 / 150	□	1.729,-	2.514,-	2.607,-	2.480,-	2.945,-
120 / 180	□	2.021,-	2.897,-	3.020,-	2.945,-	3.399,-
120 / 240	□	2.451,-	3.561,-	3.664,-	4.086,-	4.160,-
120 / 250	□	2.549,-	3.742,-	3.799,-	4.190,-	4.315,-
120 / 270	□	2.719,-	3.928,-	4.043,-	4.384,-	4.599,-
125 / 125	□	1.595,-	2.299,-	2.406,-	2.338,-	2.690,-
125 / 250	□	2.590,-	3.742,-	3.878,-	4.213,-	4.383,-
135 / 230	□	2.510,-	3.529,-	3.787,-	4.213,-	4.156,-
140 / 140	□	1.691,-	2.454,-	2.524,-	2.688,-	2.989,-
150 / 150	□	1.867,-	2.725,-	2.816,-	2.718,-	3.434,-
150 / 180	□	2.318,-	3.409,-	3.481,-	3.315,-	3.977,-
150 / 200	□	2.496,-	3.664,-	3.746,-	3.512,-	4.278,-
150 / 210	□	2.590,-	3.799,-	3.888,-	3.622,-	4.434,-
150 / 240	□	2.851,-	4.180,-	4.282,-	4.528,-	4.889,-
150 / 250	□	2.975,-	4.366,-	4.447,-	4.676,-	5.093,-
150 / 270	□	3.289,-	4.753,-	4.859,-	5.017,-	5.573,-
150 / 300	□	3.473,-	4.996,-	5.168,-	5.219,-	5.872,-
180 / 180	□	2.648,-	3.911,-	3.972,-	4.280,-	4.560,-
180 / 240	□	3.287,-	4.850,-	4.935,-	5.011,-	5.666,-
180 / 250	□	3.445,-	5.078,-	5.150,-	5.201,-	5.929,-
180 / 270	□	3.754,-	5.509,-	5.569,-	5.567,-	6.433,-
200 / 200	□	3.289,-	4.916,-	5.015,-	4.970,-	5.731,-
200 / 250	□	3.601,-	5.425,-	5.756,-	5.269,-	6.839,-







- Zulagepreis für Änderung der Verriegelungsposition 140,- EUR
- Ausführungen in „lüftbar verriegelt“ (Standard) und „starr verriegelt“ verhalten sich preisneutral
- zusätzlich Polycarbonat als Verglasung auf Anfrage möglich

¹ Die angegebene GFK-Verglasung ist „blautransluzent“ ausgeführt und nicht in Wellenform erhältlich.
Auf Anfrage auch in 2-schaliger Ausführung erhältlich.

² Diese Verglasungen sind „durchsturz sicher beim Einbau“, gültig für 1 Jahr nach Herstellung

³ Auf Anfrage auch in 2-schaliger und 4-schaliger Ausführung erhältlich.

WÄRMEGEDÄMMTE GFK-AUFSATZKRÄNZE

OKD Maß in cm	Höhe: 15 cm	Höhe: 30 cm	Höhe: 40 cm	Höhe: 50 cm	Höhe: 70 cm
lichtes Maß 					
	EUR	EUR	EUR	EUR	EUR
50 / 100	547,-	686,-	827,-		
50 / 150	697,-	982,-		1.530,-	
60 / 60	468,-	596,-	731,-	892,-	
60 / 90	517,-	688,-	911,-	1.009,-	
60 / 120	639,-	866,-	1.075,-	1.268,-	2.011,-
70 / 135	722,-	970,-	1.212,-	1.473,-	
80 / 80	571,-	749,-	974,-	1.090,-	
80 / 150	809,-	1.044,-	1.366,-	1.648,-	
90 / 90	639,-	866,-	1.075,-	1.242,-	1.912,-
90 / 120	722,-	1.031,-	1.251,-	1.442,-	2.102,-
90 / 145	896,-	1.140,-	1.396,-	1.599,-	2.332,-
100 / 100	695,-	979,-	1.262,-	1.423,-	2.049,-
100 / 150	902,-	1.167,-	1.572,-	1.791,-	2.672,-
100 / 200	1.108,-	1.432,-	1.898,-	2.165,-	
100 / 240	1.247,-	1.672,-	2.180,-	2.427,-	
100 / 250	1.275,-	1.697,-	2.199,-	2.496,-	
100 / 300	1.456,-	1.986,-		2.867,-	
120 / 120	846,-	1.137,-	1.511,-	1.712,-	2.496,-
120 / 150	982,-	1.271,-	1.580,-	1.938,-	
120 / 180	1.118,-	1.434,-	1.782,-	2.149,-	
120 / 240	1.308,-	1.697,-	2.233,-	2.579,-	3.878,-
120 / 250		1.652,-		2.665,-	
120 / 270	1.392,-	1.850,-	2.291,-	2.850,-	
125 / 125	898,-	1.167,-	1.614,-	1.783,-	
125 / 250	1.337,-	1.733,-	2.323,-	2.658,-	
135 / 230	1.308,-	1.737,-			
140 / 140	969,-	1.442,-	1.671,-	2.017,-	
150 / 150	1.108,-	1.434,-	1.782,-	2.165,-	3.140,-
150 / 180	1.217,-	1.587,-	1.912,-	2.519,-	
150 / 200	1.275,-	1.672,-	2.140,-	2.510,-	
150 / 210	1.301,-	1.697,-	2.233,-	2.579,-	
150 / 240	1.419,-	1.809,-	2.253,-	2.791,-	
150 / 250	1.460,-	1.859,-	2.308,-	2.867,-	4.202,-
150 / 270	1.526,-	1.932,-	2.422,-	3.011,-	
150 / 300		2.102,-	2.700,-		
180 / 180	1.301,-	1.697,-	2.229,-	2.697,-	3.948,-
180 / 240	1.526,-	1.931,-	2.397,-	3.142,-	
180 / 250	1.602,-	2.024,-	2.721,-	3.214,-	
180 / 270	1.649,-	2.108,-	2.845,-	3.365,-	
200 / 200	1.441,-	1.862,-	2.320,-	2.867,-	4.304,-
200 / 250		2.019,-		3.099,-	

- Spezielle Anschlusslösungen zu den Aufsatzkränzen finden Sie im Bereich Zubehör auf S. 20

Blau hervorgehobene Varianten haben eine verkürzte Lieferzeit von 6 Arbeitstagen abgehend.

AUFSATZKRÄNZE FÜR JEDE ANFORDERUNG

Um die hohen Ansprüche an die Energieeffizienz der Elemente zu erfüllen, fertigt LAMILUX Aufsatzkränze aus selbst produzierten glasfaserverstärkten Kunststoffen (GfK). Die darin eingepasste Wärmedämmung kann zusätzlich je nach Kundenvorgabe so weit variiert werden, dass auch passivhaustaugliche Lösungen möglich sind. GfK-Aufsatzkränze sind zudem für Trapezdächer mit zweiseitig abgekantetem Fußflansch verfügbar, bei bauseitigen Aufkantungungen sogar mit vierseitiger Abkantung am Fußflansch.

Für individuelle Systemlösungen bietet LAMILUX auch Aufsatzkranzlösungen aus Stahl oder Aluminium an – abgestimmt auf die jeweiligen Situationsanforderungen. Diese Varianten eröffnen einige Möglichkeiten, etwa zur Erfüllung spezieller Brandschutzvorschriften oder als Ausführung in Sondergeometrien.

AUFSATZKRANZ AUS ALUMINIUM

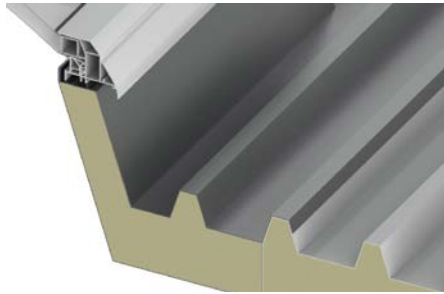

GfK-AUFSATZKRANZ MIT ABGEKANTETEM FUSSFLANSCH

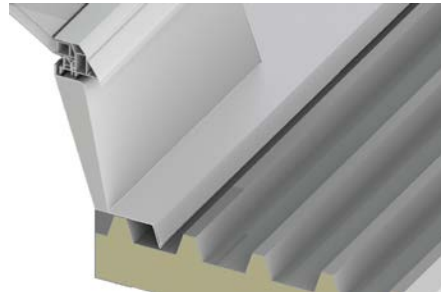

AUFSATZKRANZ AUS STAHLBLECH

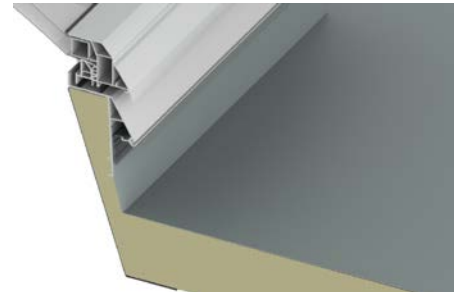

RAUHLIFT – ELEKTRISCH ODER PNEUMATISCH GESTEUERT

Je nach Gebäudeart und -anforderung wird ein Rauch- und Wärmeabzugsgerät elektrisch oder pneumatisch angesteuert. Wirtschaftlichkeit, Funktionalität und individuelle Ansprüche spielen hierbei die tragende Rolle. Auf Anfrage berät Sie LAMILUX gerne für die optimale Lösung für Ihr Bauvorhaben.

ELEKTRISCH GESTEUERTER RAUHLIFT

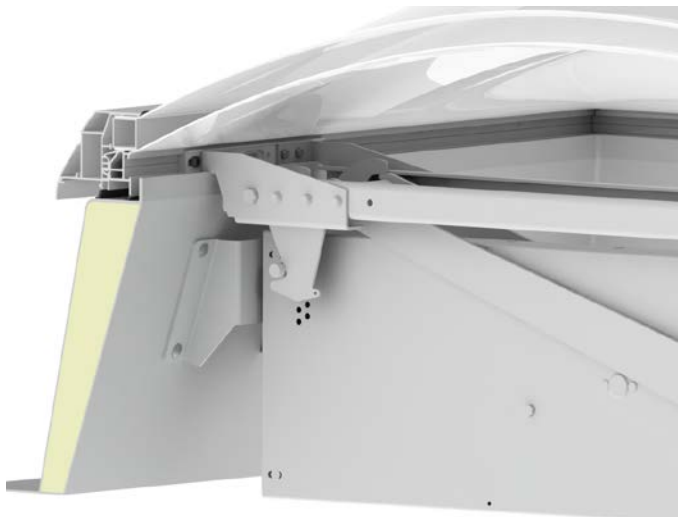

PNEUMATISCH GESTEUERTER RAUHLIFT

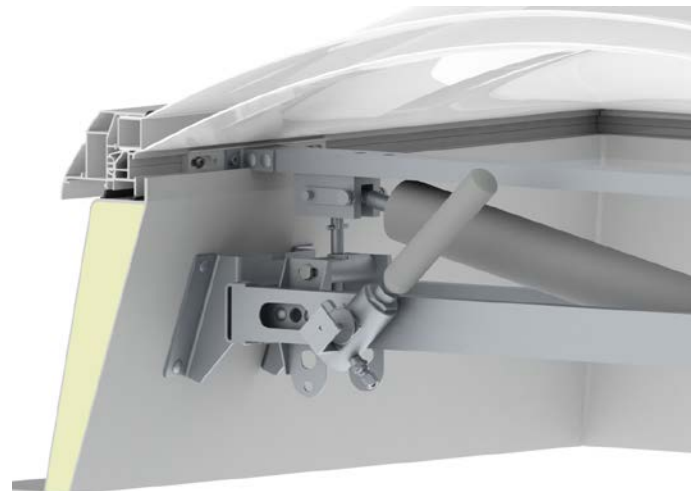



LAMILUX

LICHTKUPPEL F100 RUND







LICHTKUPPEL F100 RUND

LICHTKUPPEL F100 RUND

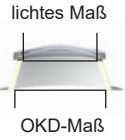
GFK-AUFSATZKRÄNZE

Durchmesser in cm	Höhe: 30 cm	Höhe: 50 cm	Höhe: 70 cm	Sanierungsrahmen 1 rund GFK ¹	Sanierungsrahmen 11 rund GFK ¹
					
	EUR	EUR	EUR	EUR	EUR
60	697,-	929,-	1.554,-	604,-	649,-
80	906,-	1.263,-	1.961,-		511,-
90	1.041,-	1.398,-	2.162,-	462,-	525,-
100	1.118,-	1.504,-	2.309,-	502,-	570,-
120	1.334,-	1.796,-	2.768,-	572,-	652,-
150	1.632,-	2.201,-	3.373,-	686,-	785,-
180	1.920,-	2.530,-	4.071,-	751,-	885,-

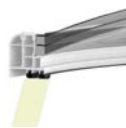
LICHTKUPPELN IN KUNSTSTOFFVERGLASUNG & KUNSTSTOFFVERGLASUNG SCHLAGZÄH

Durchmesser in cm	doppelschalig opal/opal $U_t = 2,6 \text{ W/(m}^2\text{K)}$	dreischalig opal/opal/opal $U_t = 1,8 \text{ W/(m}^2\text{K)}$	doppelschalig opal/klar/ +PC 16 mm, opal $U_t = 1,3 \text{ W/(m}^2\text{K)}$	-schlagzäh-doppelschalig opal/opal $U_t = 2,6 \text{ W/(m}^2\text{K)}$	-schlagzäh-dreischalig opal/klar/opal $U_t = 1,8 \text{ W/(m}^2\text{K)}$	-schlagzäh-doppelschalig opal/klar/ +PC 16 mm, opal $U_t = 1,3 \text{ W/(m}^2\text{K)}$
						
	EUR	EUR	EUR	EUR	EUR	EUR
60	2.663,-	2.754,-	2.759,-	2.754,-	2.888,-	2.845,-
80	2.767,-	2.882,-	2.895,-	2.888,-	3.062,-	3.011,-
90	2.824,-	2.951,-	2.966,-	2.962,-	3.158,-	3.100,-
100	2.881,-	3.025,-	3.042,-	3.042,-	3.264,-	3.198,-
120	3.012,-	3.188,-	3.211,-	3.218,-	3.497,-	3.417,-
150	3.229,-	3.477,-	3.518,-	3.530,-	3.922,-	3.818,-
180 ²	4.260,-	4.605,-	4.692,-	4.678,-	5.228,-	5.115,-



- Lüftungsantriebe:
 - bis OKD 90 ausschließlich 300 mm Hub (24 V /230 V)
 - ab OKD 100 300 mm oder 500 mm Hub (24 V /230 V)

¹ Preise gelten für starre Variante. Runde Sanierungsrahmen für lüftbare Elemente auf Anfrage.

² Ausführung lüftbar mit Durchmesser 180 cm nur mit Tandem-E-Motor erhältlich.



LAMILUX

SANIERUNGSLÖSUNGEN

LAMILUX SANIERUNGSLÖSUNGEN

LAMILUX Lichtkuppel F100 W oder LAMILUX Flachdach Fenster F100

**LAMILUX Lichtkuppel oder
LAMILUX Flachdach Fenster**

Optionales Aufstockelement

Sanierungsrahmen

Vorhandener bauseitiger
Aufsatzkranz

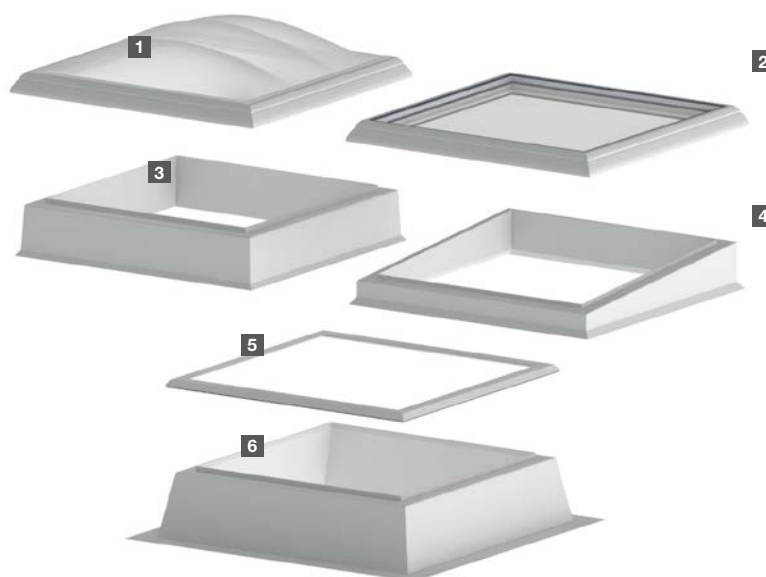

1 LAMILUX Lichtkuppel F100 W

2 LAMILUX Flachdach Fenster F100

3 GFK Aufstockelement

4 GFK Aufstockelement 5°

5 Sanierungsrahmen 1 oder 11

6 Vorhandener bauseitiger Aufsatzkranz

Die LAMILUX Aufstockelemente und Sanierungsrahmen werden bei Dachsanierungen auf vorhandene Aufsatzkränze aufgesetzt. Ihr Einsatz spart Zeit und Geld, da man auf das komplette Ersetzen der alten Aufsatzkränze verzichten kann. Bei Sanierung ist die Nachrüstung eines Durchsturzgitters möglich. Bitte informieren Sie sich auf S. 21, oder fragen Sie uns an. Wir beraten Sie gerne.

WELCHE MAßE SIND IM SANIERUNGSFALL WICHTIG?

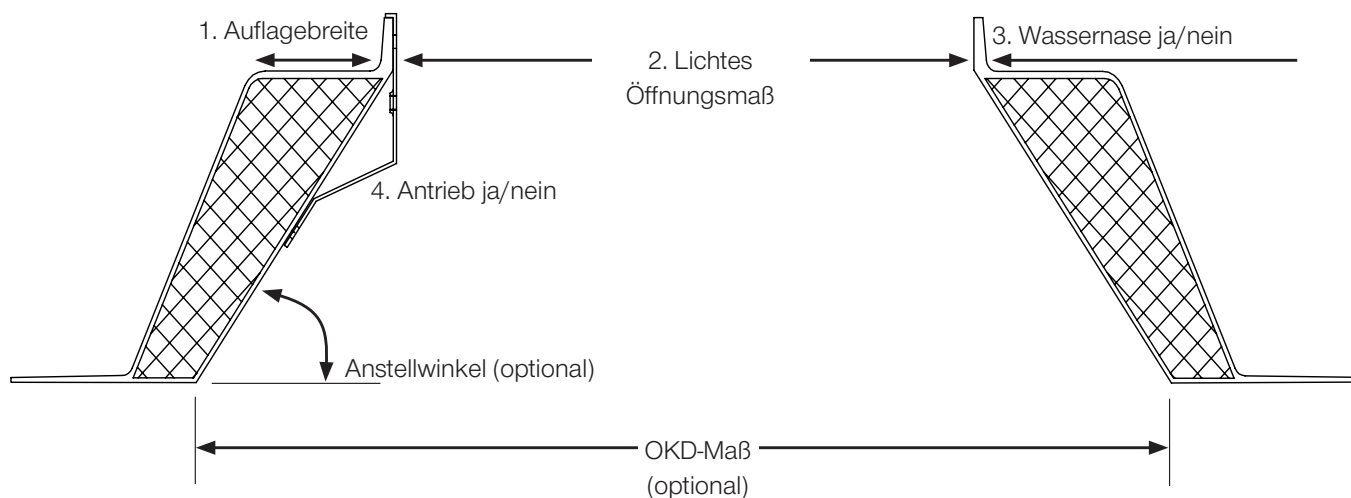

DREI BEISPIELE FÜR INDIVIDUELLE SANIERUNGSLÖSUNGEN

SANIERUNG ODER TAUSCH DES OBERTEILS

Kommt es zu Beschädigungen der Verglasung, etwa durch starken Hagel oder andere Einflüsse von außen, kann das Oberteil der Lichtkuppel ausgetauscht werden. Der Aufsatzkranz selbst kann im Dach bleiben, was Aufwand und Kosten niedrig hält. LAMILUX bietet hier vollen Service und individuelle Beratung.



Abb. 1 – Lichtkuppel F100 W mit Sanierungsrahmen* 1 oder 11

DACHSANIERUNG UND ERHÖHUNG DES DACHAUFBAUS

Werden heutzutage Dachflächen erneuert, liegt der Fokus auf der Energiebilanz der Gebäude. Oftmals wird zusätzliches Dämmmaterial auf der Dachfläche verbaut, wobei das Tageslichtelement seine gesetzlich vorgeschriebene Höhe von 15 cm über der wasserführenden Ebene unterschreitet. Dafür bietet LAMILUX ein Sortiment an Aufstockelementen, welche einfach auf dem bestehenden Aufsatzkranz montiert werden. Simpel, schnell und unkompliziert.

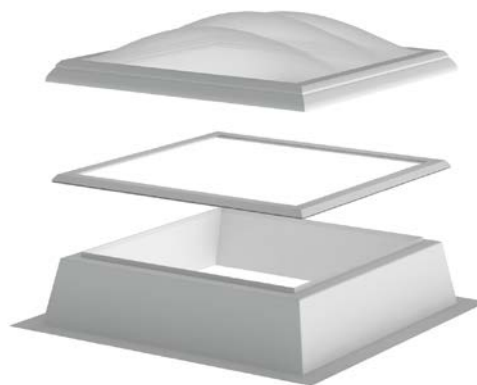

Abb. 2 – Lichtkuppel F100 W mit GFK Aufstockelement

ENERGETISCHE SANIERUNG BEI GLEICHZEITIGER OPTISCHER AUFWERTUNG







Wer eine Lichtkuppel saniert und gleichzeitig die Energiebilanz seines Gebäudes im Blick hat, für den ist Glas eine längerfristig rentable Alternative. Bessere Wärmedämmwerte sparen Energie und die Glasvariante ist eine attraktive Möglichkeit die Durchsturzicherheit zu gewährleisten. In vielen Fällen ist es deshalb eine wirtschaftliche Alternative, eine Lichtkuppel mit einem Flachdach Fenster zu sanieren und dabei die Kompatibilität der Systeme zu nutzen.

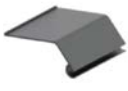

Abb. 3 – Flachdach Fenster F100 mit Sanierungsrahmen* 1, 11

* optional, aber empfohlen. Ob ein Sanierungsrahmen notwendig ist, muss im Einzelfall entschieden werden (siehe Checkliste Sanierung S.17).

SANIERUNGSRAHMEN UND AUFSTOCKELEMENTE

OKD Maß in cm	Sanierungs- rahmen 1 Aluminium	Sanierungs- rahmen 1S Aluminium mit Aluminium- Schlagregenschürze	Sanierungs- rahmen 11 PVC	Sanierungs- rahmen 11S PVC mit Aluminium- Schlagregenschürze	GFK Aufstockelement 20 cm	¹ GFK Aufstockelement 5° geneigt
lichtes Maß 						
	EUR	EUR	EUR	EUR	EUR	EUR
50 / 100	230,-	425,-	140,-	321,-	735,-	
50 / 150	254,-	457,-	163,-	361,-	929,-	
60 / 60	218,-	399,-	120,-	294,-	627,-	632,-
60 / 90	229,-	424,-	139,-	320,-	699,-	781,-
60 / 120	242,-	448,-	152,-	344,-	857,-	950,-
70 / 135	254,-	466,-	164,-	364,-	970,-	1.089,-
80 / 80	235,-	433,-	144,-	330,-	764,-	810,-
80 / 150	263,-	487,-	179,-	386,-	1.079,-	1.229,-
90 / 90	242,-	448,-	152,-	344,-	857,-	904,-
90 / 120	254,-	465,-	166,-	370,-	974,-	1.079,-
90 / 145	268,-	492,-	180,-	388,-	1.107,-	1.242,-
100 / 100	252,-	463,-	161,-	361,-	926,-	1.008,-
100 / 150	278,-	502,-	188,-	400,-	1.179,-	1.326,-
100 / 200	307,-	552,-	213,-	442,-	1.372,-	
100 / 240	332,-	595,-	232,-	475,-	1.520,-	
100 / 250	341,-	604,-	237,-	481,-	1.560,-	
100 / 300	433,-	706,-	296,-	555,-	1.774,-	
120 / 120	269,-	494,-	182,-	393,-	1.137,-	1.215,-
120 / 150	294,-	528,-	195,-	416,-	1.252,-	1.417,-
120 / 180	311,-	555,-	214,-	442,-	1.367,-	
120 / 240	345,-	615,-	241,-	491,-	1.596,-	
120 / 250	352,-	627,-	248,-	498,-	1.662,-	
120 / 270	365,-	649,-	257,-	513,-	1.703,-	
120 / 300	439,-	719,-	305,-	572,-	1.867,-	
125 / 125	276,-	499,-	188,-	400,-	1.178,-	1.273,-
125 / 250	352,-	627,-	248,-	498,-	1.653,-	
135 / 230	349,-	622,-	244,-	496,-		
140 / 140	294,-	522,-	202,-	430,-	1.269,-	1.571,-
150 / 150	311,-	555,-	216,-	468,-	1.362,-	1.722,-
150 / 180	331,-	586,-	232,-	492,-	1.487,-	
150 / 200	349,-	613,-	244,-	511,-	1.560,-	
150 / 210	345,-	615,-	244,-	513,-	1.588,-	
150 / 240	365,-	649,-	262,-	536,-	1.732,-	
150 / 250	365,-	651,-	267,-	549,-	1.782,-	
150 / 270	440,-	727,-	309,-	598,-	1.862,-	
150 / 300	453,-	747,-	323,-	620,-	1.979,-	
180 / 180	415,-	679,-	278,-	545,-	1.588,-	
180 / 240	440,-	727,-	307,-	594,-	1.862,-	
180 / 250	447,-	732,-	311,-	602,-	1.951,-	
180 / 270	453,-	747,-	321,-	619,-	2.008,-	
200 / 200	434,-	708,-	294,-	574,-	1.759,-	
200 / 250	453,-	747,-	323,-	620,-	1.979,-	
225 / 225	453,-	747,-	323,-	620,-	1.979,-	
250 / 250	476,-	785,-	482,-	790,-	2.238,-	
250 / 270	482,-	797,-	497,-	812,-	2.281,-	
300 / 300	513,-	862,-	1.031,-	1.347,-	2.637,-	

Die Geometrie der vorhandenen Aufsatzkränze ist bei der Bestellung in nachfolgender Checkliste anzugeben (S.17).

¹ zur Sanierung mit LAMILUX Flachdach Fenster

- Die Sanierungsrahmen für runde Lichtkuppeln oder runde Flachdach Fenster sind auf S. 12 zu finden.

Blau hervorgehobene Varianten haben eine verkürzte Lieferzeit von 6 Arbeitstagen abgehend.

OBJEKT: **Ort:**

ausgefüllt von: **Anzahl:** Stück **Datum:**

Schritt 1a: Sanierungsmaße Bestandslichtkuppel

Fremdhersteller (wenn bekannt):

Aufsatzkranz **mit** Wassernase

Aufsatzkranz **ohne** Wassernase

Schritt 1b: ausreichende Sanierungsmaße für LAMILUX-Lichtkuppeln

Außenmaß (Außenkante) PVC Rahmen: / cm

Geometrie TYP F80

Geometrie TYP F100

Hinweis TYP F100:
Bei neueren Lichtkuppeln befindet sich auf der Rahmen-Innenseite ein Aufkleber mit Produktinformationen (ein Foto davon ist ausreichend, dann sind keine weiteren Maße notwendig)

Schritt 2: Aufsatzkranz mit GFK Aufstockelement um 20 cm erhöhen:

GFK Aufstockelement 5° (geeignet, für besseren Wasserablauf bei Echtglas)

ja nein

ja nein

Schritt 3: gewünschte Verglasung

opal / matt klar

Kunststoff 2-schalig 3-schalig 4-schalig + schlagzäh + harte Bedachung

Echtglas 2-fach Isolierglas 3-fach Isolierglas + Sonnenschutzglas

Schritt 4: Öffnungsvariante auswählen:

starr lüftbar verriegelt lüftbar als NRW*

längsseitig schmalseitig

*Ausführung als geprüftes natürliches Rauch- und Wärmeabzugsgerät (NRWG) nach EN 12101 / DIN 18232 nur nach technischer Klärung

Schritt 5: Antrieb auswählen:

Ausführung als Tandemantrieb (2 Antriebe pro Element / wenn bekannt)

Antrieb vorhanden / Wird nicht ausgetauscht Antrieb wird benötigt Hub: mm

Handspindel Pneumatikzylinder E-Motor 230 V E-Motor 24 V





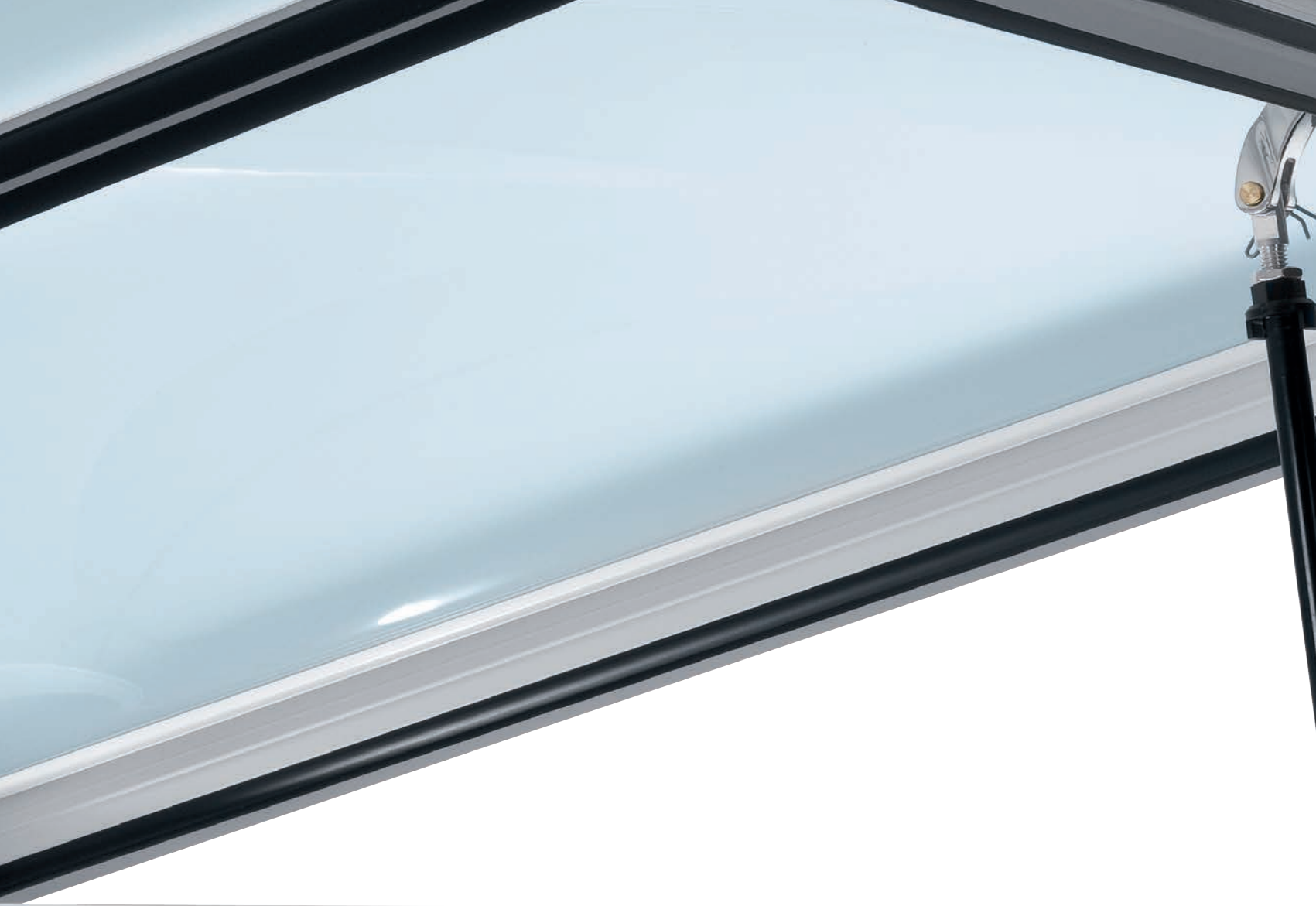

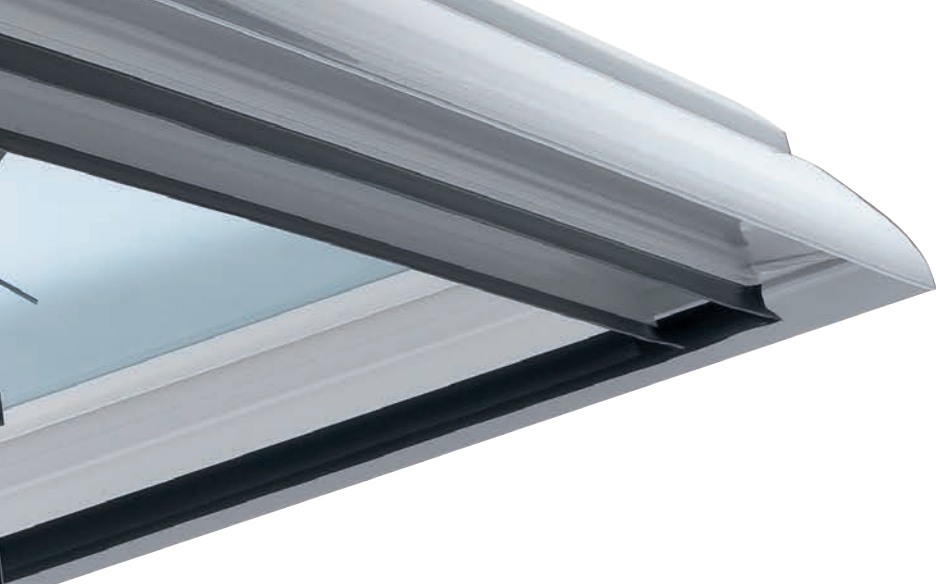
Technische Änderungen vorbehalten
Das Urheberrecht an dieser Zeichnung ist gemäß dem Gesetz über Urheberrechte und verwandte Schutzrechte vom 9.9.1965 geschützt.
Jegliche Verwertung dieser Zeichnung, insbesondere die Vervielfältigung und Weitergabe an Dritte bedarf unserer ausdrücklichen Genehmigung.
Stand: 01/2021



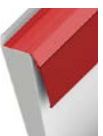

LAMILUX
ZUBEHÖR

ANSCHLUSSLÖSUNGEN

OKD Maß in cm	Sicherheitsrahmen S mit Aluminium- Schlagregenschürze	Anschlussschiene aus PVC	wärmegeädämter Fußflansch 50-140 mm	wärmegeädämter Fußflansch 141-200 mm (höher auf Anfrage)
 <p>lichtes Maß OKD-Maß</p>				
	EUR	EUR	EUR	EUR
50 / 100	357,-	152,-	336,-	465,-
50 / 150	404,-	203,-	387,-	546,-
60 / 60	321,-	137,-	317,-	415,-
60 / 90	357,-	152,-	336,-	465,-
60 / 120	386,-	184,-	302,-	541,-
70 / 135	411,-	209,-	387,-	550,-
80 / 80	366,-	159,-	352,-	479,-
80 / 150	434,-	210,-	335,-	448,-
90 / 90	386,-	177,-	367,-	557,-
90 / 120	416,-	194,-	397,-	562,-
90 / 145	438,-	237,-	409,-	588,-
100 / 100	404,-	203,-	387,-	546,-
100 / 150	456,-	215,-	433,-	628,-
100 / 200	508,-	264,-	478,-	710,-
100 / 240	549,-	292,-	515,-	776,-
100 / 250	556,-	294,-	522,-	788,-
100 / 300	608,-	331,-	566,-	873,-
120 / 120	443,-	212,-	423,-	611,-
120 / 150	476,-	248,-	449,-	660,-
120 / 180	508,-	264,-	478,-	710,-
120 / 240	566,-	308,-	536,-	808,-
120 / 250	578,-	317,-	540,-	820,-
120 / 270	598,-	320,-	562,-	857,-
125 / 125	456,-	215,-	433,-	628,-
125 / 250	580,-	316,-	547,-	834,-
135 / 230	575,-	282,-	536,-	809,-
140 / 140	492,-	248,-	449,-	669,-
150 / 150	511,-	264,-	478,-	710,-
150 / 180	539,-	282,-	505,-	760,-
150 / 200	557,-	292,-	522,-	788,-
150 / 210	570,-	294,-	536,-	808,-
150 / 240	599,-	318,-	562,-	857,-
150 / 250	611,-	331,-	566,-	873,-
150 / 270	632,-	351,-	586,-	904,-
150 / 300	660,-	370,-	627,-	953,-
180 / 180	570,-	320,-	536,-	808,-
180 / 240	632,-	351,-	586,-	904,-
180 / 250	640,-	357,-	604,-	929,-
180 / 270	660,-	368,-	616,-	953,-
200 / 200	611,-	331,-	566,-	873,-
200 / 250	660,-	370,-	616,-	953,-



ANSCHLUSSCHIENEN AUS PVC

Die 80 mm breite Anschlussschiene aus PVC ist optional, werkseitig im Fußflansch einlamiert und in den Ecken dicht verschweißt.

DIE VORTEILE:

- Hochpolymere Dachbahnen aus PVC können durch Quell- oder Heißluftschweißung direkt mit dem Fußflansch verbunden werden.



WÄRMEGEDÄMMTER FUßFLANSCH

Die Konstruktion aus glasfaserverstärktem Kunststoff ist mit PU-Schaum gefüllt. Die Ausführung erfolgt gemäß der Höhe des Dachaufbaus.

DIE VORTEILE:

- hohe Wärmedämmung, auf Wunsch auch mit variablen Dämmstärken
- individuelle Anpassung im Fußflansch an die Dachdämmung

DURCHSTURZSICHERHEIT

OKD Maß in cm	Punktschweißgitter DSG1400 (vormontiert im Aufsatzkranz)	Safety-Net (vormontiert im Kuppeloberteil)
------------------	---	--

lichtes Maß

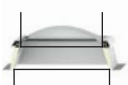

OKD-Maß



	EUR	EUR
50 / 100	554,-	
50 / 150	612,-	
60 / 60	480,-	
60 / 90	569,-	
60 / 120	576,-	
70 / 135	736,-	
80 / 80	605,-	591,-
80 / 150	747,-	818,-
90 / 90	613,-	644,-
90 / 120	681,-	759,-
90 / 145	781,-	832,-
100 / 100	621,-	721,-
100 / 150	694,-	908,-
100 / 200	711,-	1.091,-
100 / 240	720,-	1.211,-
100 / 250	795,-	1.261,-
100 / 300	983,-	1.428,-
120 / 120	715,-	862,-
120 / 150	800,-	986,-
120 / 180	812,-	1.115,-
120 / 240	818,-	1.333,-
120 / 250	929,-	1.371,-
120 / 270	941,-	1.460,-
120 / 300	1.052,-	1.568,-
125 / 125	744,-	946,-
125 / 250	877,-	1.433,-
135 / 230	829,-	1.363,-
140 / 140	742,-	1.000,-
150 / 150	754,-	1.121,-
150 / 180	781,-	1.261,-
150 / 200	795,-	1.347,-
150 / 210	804,-	1.393,-
150 / 240	812,-	1.491,-
150 / 250	877,-	1.574,-
150 / 270	884,-	1.633,-
150 / 300	1.064,-	1.776,-
180 / 180	795,-	1.450,-
180 / 240	877,-	1.728,-
180 / 250	962,-	1.803,-
180 / 270	971,-	1.899,-
180 / 300	1.141,-	2.032,-
180 / 320	1.213,-	2.163,-
200 / 200	962,-	1.684,-
200 / 250	1.044,-	1.943,-
200 / 350		2.466,-
225 / 225	975,-	

Punktschweißgitter

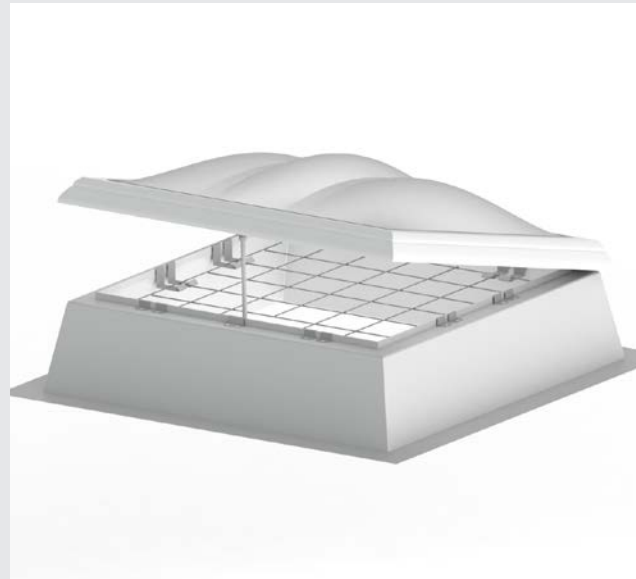

- Dauerhaft durchsturzsicher gemäß GS-Bau 18
- Werkseitig vormontiert im Aufsatzkranz
- Keine Reduktion der aerodynamisch wirksamen Rauchabzugsfläche
- Maschenweite von 150mm

Safety Net



- Dauerhaft durchsturzsicher gemäß EN 1873 und GS-Bau 18
- Feste Integration in das Lichtkuppeloberteil
- Werkseitig vormontiert im Oberteil
- Einfache Handhabung im Sanierungsfall

- Punktschweißgitter und Safety-Net auch im Sanierungsfall als Nachrüstung der Durchsturzsicherheit möglich
- Unsere Flachdach Fenster sind ohne weiteres Zubehör durchsturzsicher gemäß GS-Bau 18 Szw. DIN 18008-6. Hierzu gibt es eine weitere Preisliste: LAMILUX Flachdach Fenster

Blau hervorgehobene Varianten haben eine verkürzte Lieferzeit von 6 Arbeitstagen abgehend.

ÖFFNERVARIANTEN

AK-SPINDEL MIT HANDKURBELSTANGE

Hubhöhe ca. 280 mm



Manuelle Öffnung
(nur bis 50 kg Oberteilgewicht)

- Soloanordnung
- Tandemanordnung
- Handkurbelstange zur AK-Spindel
Länge 150 cm
ausziehbar 175 - 300 cm
ausziehbar 250 - 400 cm

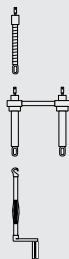

202,- EUR
814,- EUR
129,- EUR
226,- EUR
290,- EUR

SPINDELHUBANTRIEB 230 VOLT

Hubhöhe 300 mm



für Einzel und Gruppenschaltung

- Solo
- Tandem

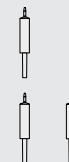

910,- EUR
1.808,- EUR

SPINDELHUBANTRIEB 24 VOLT

auch als RWA-Treppenhaus-Set erhältlich (siehe Seite 23)



- Hubhöhe: 300 mm 972,- EUR
- Hubhöhe: 500 mm 1.007,- EUR
- Hubhöhe: 300 mm 2.075,- EUR
(Tandemausführung)
- Hubhöhe: 500 mm 3.438,- EUR
(Tandemausführung)

KETTENSCHUBANTRIEB

Hubhöhe 300 mm

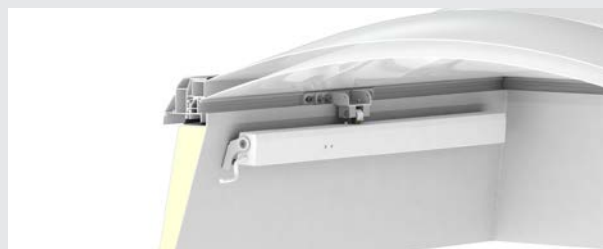

- 230 Volt: ab OKD 100/100 1.199,- EUR
- 24 Volt: ab OKD 90/90 1.666,- EUR

VERDECKTE KABELFÜHRUNG FÜR SPINDELHUB- UND KETTENSCHUBANTRIEBE



Kabelführung ist von innen unsichtbar
in den Aufsatzkranz integriert

293,- EUR

WIND- UND REGENFÜHLERSET

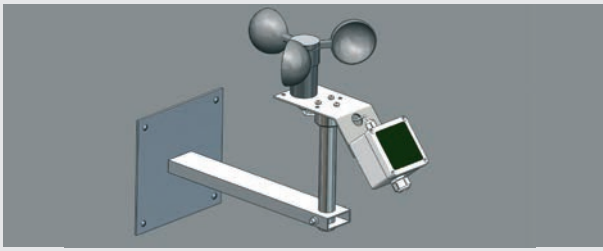

- Typ J: Wind- und Regenfühler mit Anzeige (Betrieb | Regen | Temperatur | Wind) inkl. Gehäuse, Schutzart IP 54, für 3 Gruppen mit max. 10 Motoren je Gruppe 2.338,- EUR
- Typ WRA501: Wind- und Regenfühler für Treppenhauzentralen 2A-1-1 1.415,- EUR
- weitere Modelle für mehr als 3 Gruppen auf Anfrage

WIND- UND REGENFÜHLERSET TYP RB2

für bis zu 2 Gruppen



werkseitig am Element vormontiert.

Zulage verdeckte Kabelführung erforderlich, falls nicht durch Antriebsvariante eingerechnet 1.110,- EUR

REGENWÄCHTER

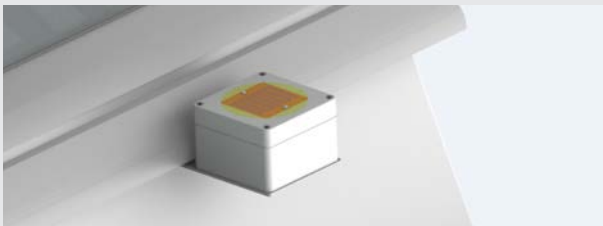

werkseitig am Element vormontiert.

Zulage verdeckte Kabelführung erforderlich, falls nicht durch Antriebsvariante eingerechnet 666,- EUR

LAMILUX RWA-TREPPENHAUS-SET 2,5A-1-1 EN BASIC

(geprüft nach DIN EN 12101-Teil 9 und 10; geometrische Rauchableitung)

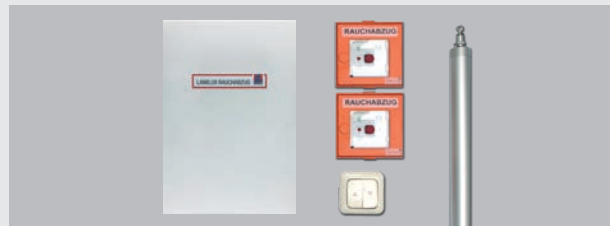

bestehend aus:

RWA-Steuerzentrale mit Notstromversorgung, 2 RWA-Taster, 1 Lüftertaster

- Grundset (ohne Motor) 2.881,- EUR
- Mit 24 Volt-Motor 500 mm Hub und Konsole 3.926,- EUR

WEITERES ELEKTRO-/RWA-ZUBEHÖR



- 24-Volt Motor 500 mm-Hub 1.007,- EUR
- RWA-Taster (gelb/orange/blau/grau) 372,- EUR
- Rauchmelder für Treppenhauzentrale 2A-1-1 372,- EUR
- Tastschalter (UP) ohne Kontrollleuchte 149,- EUR
- Tastschalter (AP) ohne Kontrollleuchte 126,- EUR

LAMILUX RWA-TREPPENHAUS-SET 2,5A-1-1 EN

(geprüft nach DIN EN 12101-Teil 9 und 10; geometrische Rauchableitung) mit integriertem RWA- und Lüftertaster







bestehend aus:

RWA-Steuerzentrale mit Notstromversorgung, 1 externer RWA-Taster

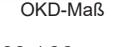
- Grundset (ohne Motor) 2.278,- EUR
- Mit 24 Volt-Motor 500 mm Hub und Konsole 3.225,- EUR

ZULAGE DACHAUSSTIEGE /- EINSTIEGE

OKD Maß in cm	Standard- position der Verriegelung	manueller Dachausstieg mit Gasdruckfedern u. Federstiftverriegelung	manueller Dachausstieg mit Gasdruckfedern u. Fenstergriff abschließbar ¹	manueller Dachaus- und -einstieg mit Gasdruckfedern u. Federstiftverriegelung	elektrischer Dachausstieg 24 Volt ^{3,4} (optional Ausführung mit RWA-Funktion)
lichtes Maß  OKD-Maß 					
		EUR	EUR	EUR	EUR
60 / 90	<input type="checkbox"/>	568,-	568,-	568,-	
60 / 120	<input type="checkbox"/>	568,-	568,-	568,-	auf Anfrage
70 / 135	<input type="checkbox"/>	692,-	692,-	692,-	
80 / 80	<input type="checkbox"/>	568,-	568,-	568,-	auf Anfrage
80 / 150	<input type="checkbox"/> ²	692,-	692,-	692,-	auf Anfrage
90 / 90	<input type="checkbox"/>	692,-	692,-	692,-	auf Anfrage
90 / 120	<input type="checkbox"/> ²	692,-	692,-	692,-	auf Anfrage
90 / 145	<input type="checkbox"/> ²	692,-	692,-	692,-	auf Anfrage
100 / 100	<input type="checkbox"/>	692,-	692,-	692,-	auf Anfrage
100 / 150	<input type="checkbox"/> ²	692,-	692,-	692,-	auf Anfrage
100 / 200	<input type="checkbox"/> ²	692,-	692,-	692,-	auf Anfrage
100 / 240	<input type="checkbox"/> ²	692,-	692,-	692,-	auf Anfrage
120 / 120	<input type="checkbox"/>	692,-	692,-	692,-	auf Anfrage
120 / 150	<input type="checkbox"/> ²	692,-	692,-	692,-	auf Anfrage
120 / 180	<input type="checkbox"/> ²	692,-	692,-	692,-	auf Anfrage
120 / 240	<input type="checkbox"/> ²	692,-	692,-	692,-	auf Anfrage
125 / 125	<input type="checkbox"/>	692,-	692,-	692,-	auf Anfrage
140 / 140	<input type="checkbox"/>	692,-	692,-	692,-	auf Anfrage
150 / 150	<input type="checkbox"/>	692,-	692,-	692,-	auf Anfrage

Blau hervorgehobene Varianten haben eine verkürzte Lieferzeit von 6 Arbeitstagen abgehend.

¹ nicht in Kombination mit Öffnungsmotor

² Konstruktionsbedingte Änderung der Verriegelungsposition beachten. Zulagepreis

³ Zubehör für elektrischen Dachausstieg:

Lüftungszentrale

Schlüsseltaster UP

Schlüsseltaster AP

140,- EUR

auf Anfrage

auf Anfrage

auf Anfrage

manuelle Dachaus-/einstiege sind nur in den oben genannten Größen lieferbar

⁴ Sondergrößen/Zwischengrößen auf Anfrage

Leiterhaltebügel

Nachrüstset Dachausstieg

Gitterrost

284,- EUR

692,- EUR

auf Anfrage



Abb.: Manueller Dachausstieg mit Gasdruckfeder und Fenstergriff, abschließbar (s.o. Spalte 2)

SONNENSCHUTZ INNENLIEGEND

Sonnenschutz inkl. motorischer Betätigung 24 Volt | inkl. beschichtetem Rahmen in RAL 9016 (Verkehrsweiß)

OKD Maß in cm	Sonnenschutz Typ Multifilm	Variante: Shadow
	EUR	EUR
50 / 100	3.132,-	
50 / 150	3.300,-	
60 / 60	3.020,-	
60 / 90	3.132,-	
60 / 120	3.244,-	
70 / 135	3.365,-	
80 / 80	3.180,-	auf Anfrage
80 / 150	3.480,-	auf Anfrage
90 / 90	3.262,-	auf Anfrage
90 / 120	3.400,-	auf Anfrage
90 / 145	3.515,-	auf Anfrage
100 / 100	3.363,-	auf Anfrage
100 / 150	3.602,-	auf Anfrage
100 / 200	3.840,-	auf Anfrage
100 / 240	4.040,-	auf Anfrage
100 / 250	4.086,-	auf Anfrage
100 / 300	4.318,-	auf Anfrage
120 / 120	3.554,-	auf Anfrage
120 / 150	3.716,-	auf Anfrage
120 / 180	3.879,-	auf Anfrage
120 / 240	4.205,-	auf Anfrage
120 / 250	4.250,-	auf Anfrage
120 / 270	4.348,-	auf Anfrage
125 / 125	3.605,-	auf Anfrage
125 / 250	4.290,-	auf Anfrage
135 / 230	4.290,-	auf Anfrage
140 / 140	3.781,-	auf Anfrage
150 / 150	3.896,-	auf Anfrage
150 / 180	4.084,-	
150 / 200	4.204,-	
150 / 210	4.272,-	
150 / 240	4.439,-	
150 / 250	4.496,-	
150 / 270	4.609,-	
150 / 300	4.786,-	
180 / 180	4.374,-	
200 / 200	4.724,-	

Hinweis Typ Multifilm:

- Innenliegender Sonnenschutz nur in den oben genannten Größen lieferbar
- Nur möglich für Aufsatzkränze ab 30 cm Höhe
- Nur möglich in Kombination mit Lüftung durch Kettenschubantriebe oder für starre Elemente

Um Beschädigungen am Sonnenschutzbehang zu vermeiden, ist die Betätigung nur bei geschlossenem Element zulässig.

ANSTEUERUNG FÜR SONNENSCHUTZ TYP MULTIFILM

Ansteuerung für 1 Stück mit Taster	601,- EUR
Ansteuerung für 2 bis 5 Stück mit Taster als Gruppe	1.478,- EUR
Ansteuerung für 1 Stück mit Funkfernbedienung	979,- EUR
Ansteuerung für 2 Stück mit Funkfernbedienung als Gruppe	1.143,- EUR
Ansteuerung für 3 bis 5 Stück mit Funkfernbedienung als Gruppe	1.444,- EUR

INFORMATION MULTIFILM

Folienbehang mit MULTIWAVE-Plissierung
Lichttransmission 0,10 %, Strahlungsreflexion 84 %

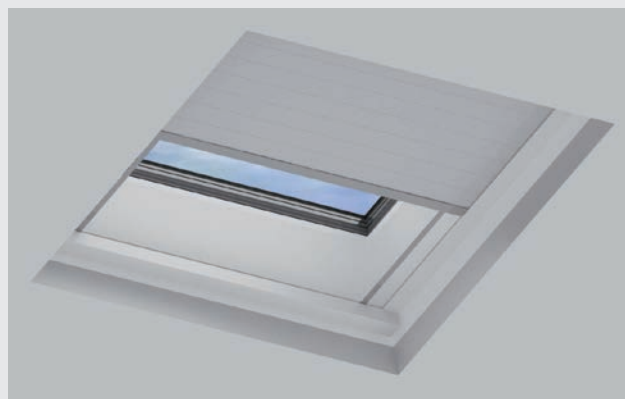

ANSTEUERUNG FÜR SONNENSCHUTZ VARIANTE: SHADOW

Netzteil	auf Anfrage
(Ansteuerung über bauseitigen Taster)	

INFORMATION SHADOW

Stoffbehang



GLOSSAR

Aa-Wert (m²)	Gibt an wieviel Rauch- und Wärme durch das NRW abgeführt werden können (Aerodynamischer Wert). Durch Prüfungen nach DIN EN 12101-2 verifiziert. Wichtig: Abgrenzung zum Ageo-Wert!
Ageo-Wert (m²)	Angabe wieviel geometrische Fläche durch das Öffnen des Elements freigegeben wird. Wichtig: Abgrenzung zum Aa-Wert!
Anschlagseite	Gegenüberliegende Seite zur Öffnung des Elements. An der Anschlagseite sind die Scharniere befestigt.
Aufsatzkranz schräg	Bei dieser Geometrie ist lichte Maß 18cm kleiner als das OKD
Aufsatzkranz steil	Bei dieser Geometrie ist lichte Maß 11,6cm kleiner als das OKD
Aufstockelement	Mit diesem Element ist es möglich die Aufbauhöhe zu vergrößern, ohne das Lichte Maß des Elements zu verkleinern
Baustoffklasse	(siehe "Leistungsklassen")
Brandverhalten	(siehe "Leistungsklassen")
Dampfdiffusionsoffen	Physikalische Eigenschaft aller Kunststoffverglasungen. Feuchtigkeit kann durch die Verglasung nach außen diffundieren. Daher ist Kondensat-/Tröpfchenbildung im Scheibenzwischenraum möglich, die jedoch wieder nach außen diffundiert oder durch das Profil nach außen abgeleitet wird.
Drehpunktverlagerung	Um ein Anschlagen langer Antriebe an die bauseitige Unterkonstruktion zu vermeiden, ist im Einzelfall eine Verlagerung der Motorkonsole nach unten nötig
Einhängeschürze	Aluminiumprofil zur Verwahrung des Dachabdichtungsanschlusses am Aufsatzkranz
Einscheibensicherheitsglas (ESG)	Weist durch spezielle Wärmebehandlung im Herstellungsprozess eine erhöhte Stoß- und Schlagfestigkeit auf. Im Bruchfall zerfällt das Glas in viele kleine Stücke ohne scharfe Kanten, wodurch sich die Verletzungsgefahr reduziert. Lamilux Flachdach Fenster werden ausschließlich und ohne Aufpreis in ESG ausgeführt
Einschiebling	Befindet sich im Profil des Oberteils. Der Öffner wird mit Hilfe des Flügelböckchens daran befestigt
Feuerwiderstand	(siehe "Leistungsklassen")
Float-Verglasung	Diese Qualität wird von Lamilux nicht mehr in den Glaselementen (F100-G, F) eingesetzt. Bei Beschädigung entstehen spitze Scherben und eine erhöhte Verletzungsgefahr ist die Folge.
Fußflansch	Waagrecht der Aufsatzkranz welcher direkt mit der UK verbunden wird. Standardbreite sind 16cm. Auf Anfrage sind Sonderausführungen (gedämmt, abgekantet, verbreitert) möglich
Gleichlaufregelung	Bei Tandemmotoren sorgt diese Regelung für das gleichmäßige Öffnen/Schließen des Elements
Hubhöhe	Angabe wie weit der Öffner ausfahren kann und dabei das Element auf einer Seite öffnet
Hubkraft	Angabe in Newton (N), wie stark ein Öffner ist. Je nach Gewicht des Oberteils sind etwaig stärkere Motore auszuwählen.
Kettenschubantrieb	Waagrecht konstruierter Motor, der nicht in die Deckenöffnung hineinragt. Auch verblendet oder komplett versenkt lieferbar
lichtes Maß	Öffnung an der Oberkante des Aufsatzkranzes. Wichtig ist die Unterscheidung zum OKD.
lüftbar verriegelt	Standard bei Elementen, die (zunächst) ohne Öffner geliefert werden. Die Nachrüstung eines Öffners ist einfach möglich
matthelle Einfärbung (MHF)	Durch matthelle Einfärbung der Verbundsicherheitsfolie kann eine direkte Blendwirkung vermieden werden.
Montageanleitungen (interaktiv)	https://www.lamilux.de/tageslichtsysteme/service/interaktive-montageanleitungen.html
Motorkonsole	Befestigung des Öffners am Aufsatzkranz. Im Einzelfall siehe auch "Drehpunktverlagerung"
Oberteil	Bezeichnung für ein Teil des gesamten Elements bestehend aus Einfassrahmen/-Profil und Verglasung
Öffnerseite	Gegenüberliegende Seite zur Anschlagseite. An der Öffnerseite sind die Motore befestigt.
OKD / Rohbauöffnung	Oberkante-Deckenöffnung, Größe der Öffnung im Dach, Bestellgröße. Wichtig ist die Unterscheidung vom lichten Maß
opak	Lichtundurchlässige Kunststoffverglasung
opal	Standardausführung bei Lichtkuppeln vergleichbar mit dem sog. Milchglas
PC-Verlasung	Keine kuppelförmige Kunststoffverglasung, die aber aufgrund des Mehrkammernaufbaus den U-Wert des Oberteils verbessern kann. Montiert wird diese unterhalb der Kuppelschalen.
Rauchlift	Begriff für ein natürliches Rauch und Wärmeabzugsgerät (RWG / RWA) nach DIN-EN 12101-2
Rohbaumaß	siehe "OKD/Rohbauöffnung"
Sandwichklappe	Lichtundurchlässiges Element, das anstatt einer Verglasung ein lichtundurchlässiges Paneel enthält
Schalldämmwert	Gibt in dezibel (db) an um wieviel sich die Lautstärke von innen nach außen (oder umgekehrt) verringert
Schlagregendichtheit	siehe Leistungsklassen
schlagzäh	beschreibt die Eigenschaft der PET-Kunststoffverglasung, welche "durchsturz sicher beim Einbau" (= bis max. 1 Jahr nach Einbau) und auch resistenter gegen Hagelschlag ist.
Schneelast	Je nach Standort und Einbausituation auf die Verglasung wirkende Last, sollte sich Schnee darauf sammeln. Bitte lassen Sie sich in schneereichen Gebieten von uns beraten! (siehe auch "Leistungsklassen")
Spindelhubantrieb	Senkrecht konstruierter Öffner, der je nach Hubhöhe in die Deckenöffnung hineinragt
Spoiler	Auch "Eckspoiler" genannt. Werden bei NRWs in Steilgeometrie benötigt um den Aa-Wert zu verbessern.
starr	Ausführung des Elements, wenn dieses permanent geschlossen bleiben soll. Die Nachrüstung eines Öffners ist nur sehr aufwendig möglich. Im Standard werden die Elemente "lüftbar verriegelt" ausgeführt
U-Wert	Wärmedurchgangskoeffizient in W/m ² K gibt an wieviel Energie durch ein Material oder ein Element hindurchgelangt. Umso kleiner der Wert, umso besser die Wärmedämmeigenschaften. Wichtig hierbei sind die untergestellten Buchstaben um Gleiches mit Gleichem zu vergleichen. (Ug / Uw / Ur / ...)
Verbundsicherheitsglas (VSG)	Die unterste Scheibe der Flachdach Fenster (F100, F) ist in dieser Qualität ausgeführt. Dies ist Vorschrift im Überkopfbereich. Bei einer Beschädigung fallen keine Splitter herunter, da diese von einer Folie zwischen den beiden Scheiben einer VSG-Scheibe gehalten werden.
Windlast	Je nach Standort und Einbausituation auf das Element wirkende Last. Bitte lassen Sie sich bei hohen Gebäuden und/oder exponierten Lagen von uns beraten! (siehe auch "Leistungsklassen")



Hier scannen und mehr zu
LAMILUX Tageslichtsystemen erfahren!



LICHTKUPPEL F100 W



FLACHDACH FENSTER F100



FLACHDACH FENSTER FE



GLASARCHITEKTUR



FLACHDACH AUSSTIEG KOMFORT



MIROTEC STAHLKONSTRUKTIONEN



LICHTBAND B



LICHTBAND S



LICHTBAND W|R

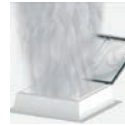

RAUCH- UND WÄRMEABZUGSANLAGEN



GEBÄUDESTEUERUNGEN



RODA LICHT- UND LUFTECHNIK

Die in diesem Prospekt aufgeführten technischen Daten entsprechen dem aktuellen Stand bei Drucklegung und können sich ändern. Unsere technischen Angaben beziehen sich auf Berechnungen, Lieferantangaben oder wurden im Rahmen einer Prüfung von einem unabhängigen Prüfinstitut nach den jeweils gültigen Normen ermittelt.

Die Berechnung der Wärmedurchgangskoeffizienten für unsere Kunststoffverglasungen erfolgte nach der „Methode der finiten Elemente“ mit Referenzwerten nach DIN EN 673 für Isoliergläser. Dabei wurde – der Praxis und den spezifischen Kunststoff-Merkmalen Rechnung tragend – die Temperaturdifferenz 15 K zwischen den Materialaußenflächen definiert. Die Funktionswerte beziehen sich nur auf Prüfstücke in den für die Prüfung vorgesehenen Abmessungen. Eine weitergehende Garantie für technische Werte wird nicht übernommen. Dies gilt insbesondere für veränderte Einbausituationen oder wenn Nachmessungen am Bau erfolgen.



LAMILUX Heinrich Strunz GmbH

Zehstraße 2 · Postfach 1540 · 95111 Rehau · Tel.: +49 (0) 92 83 / 5 95-0 · Fax +49 (0) 92 83 / 5 95-29 0

E-Mail: information@lamilux.de · www.lamilux.de

